

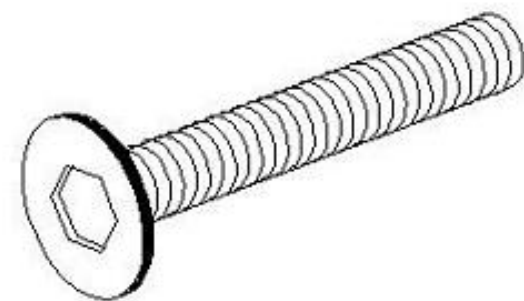
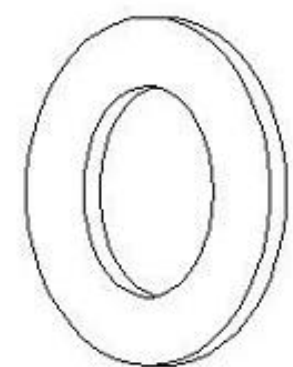
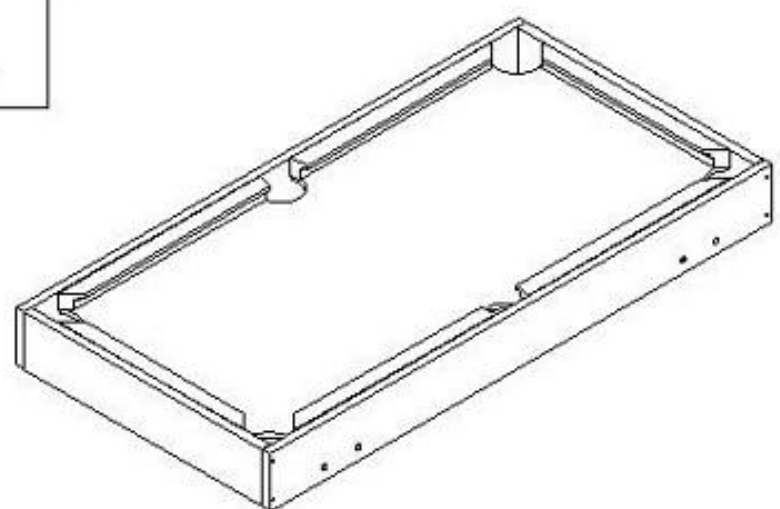
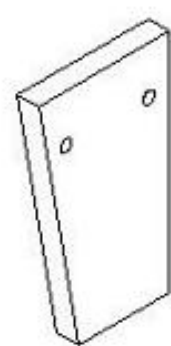
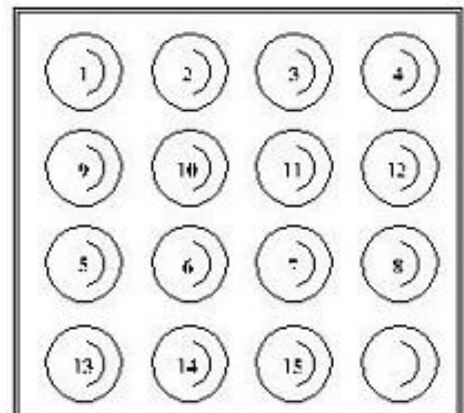
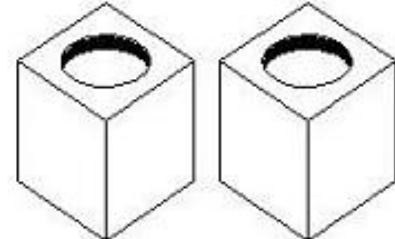
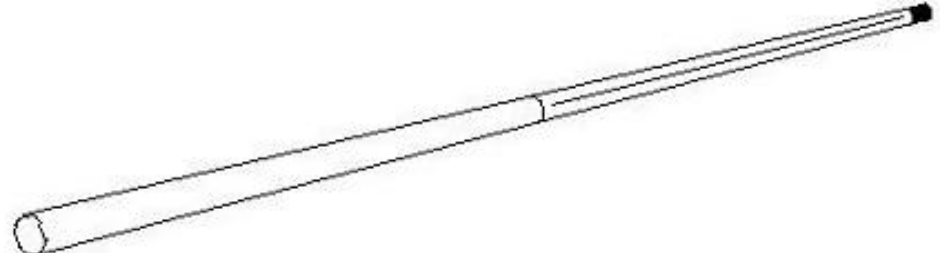
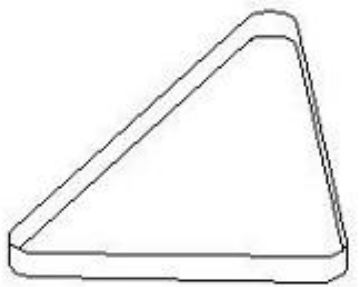
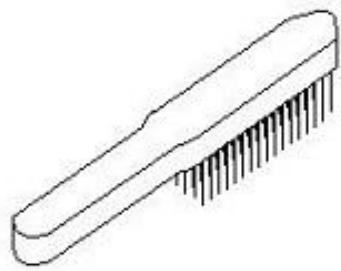

БИЛЬЯРДНЫЙ СТОЛ DFC HM-BT-36001 PIRATE

СБОРОЧНЫЕ ЕДИНИЦЫ

Н1  1/4"*38мм БОЛТ (8)	Н2  ШАЙБА (8)	Р1  ИГРОВОЙ КАРКАС (1)	Р2  НОЖКА (4)	А1  БИЛЬЯРДНЫЕ ШАРЫ (1)
А2  МЕЛОК (1)	А3  КИЙ (2)	А4  ТРЕУГОЛЬНИК (1)	А5  ЩЕТКА (1)	А6  ИНСТРУМЕНТ (1)

1. Расположите игровой каркас Р1 игровой стороной вниз на чистой ровной поверхности на картоне от упаковки.
2. Прикрепите ножку Р2 к игровому каркасу, используя болты Н1 и шайбы Н2, как показано ниже.

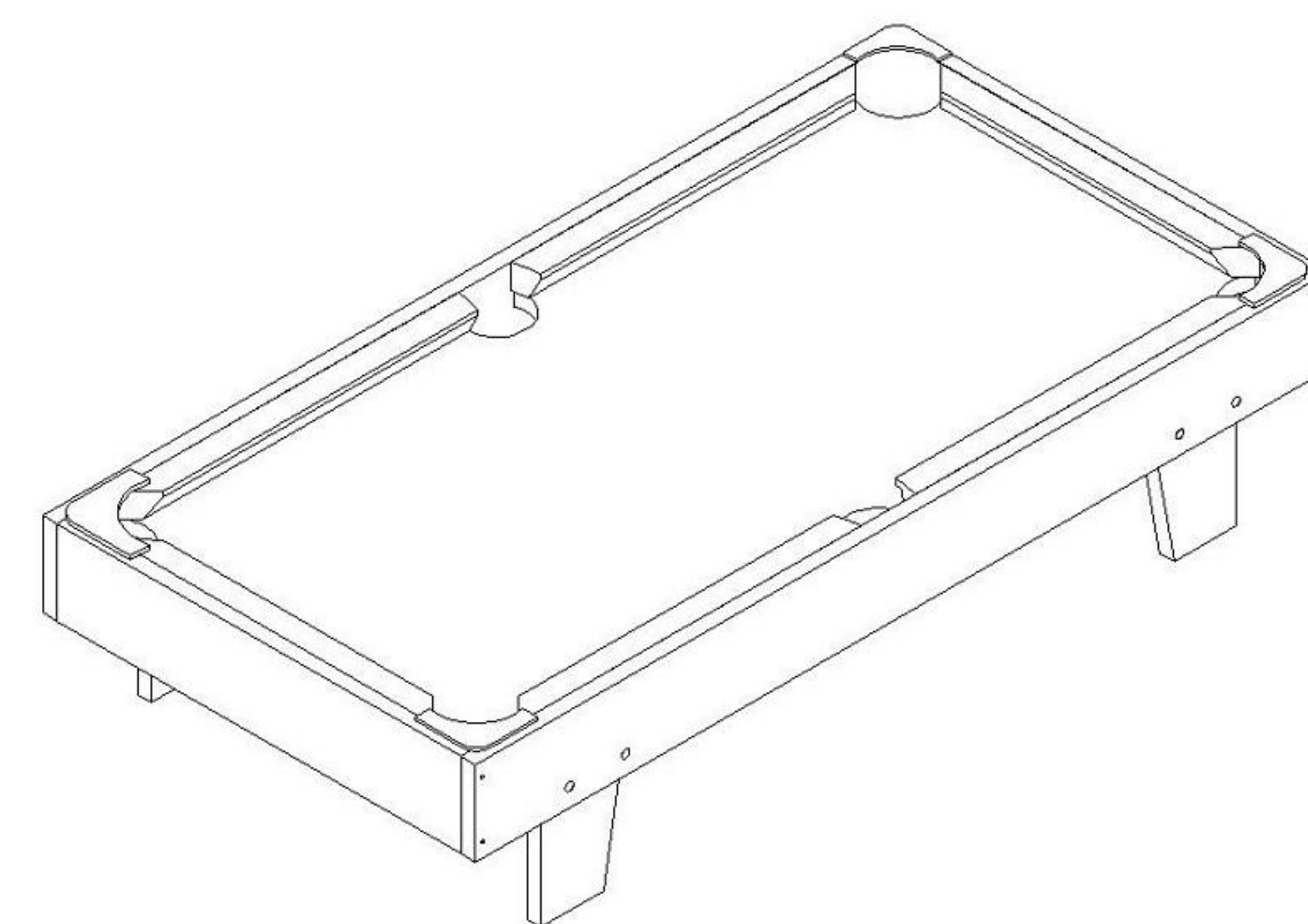
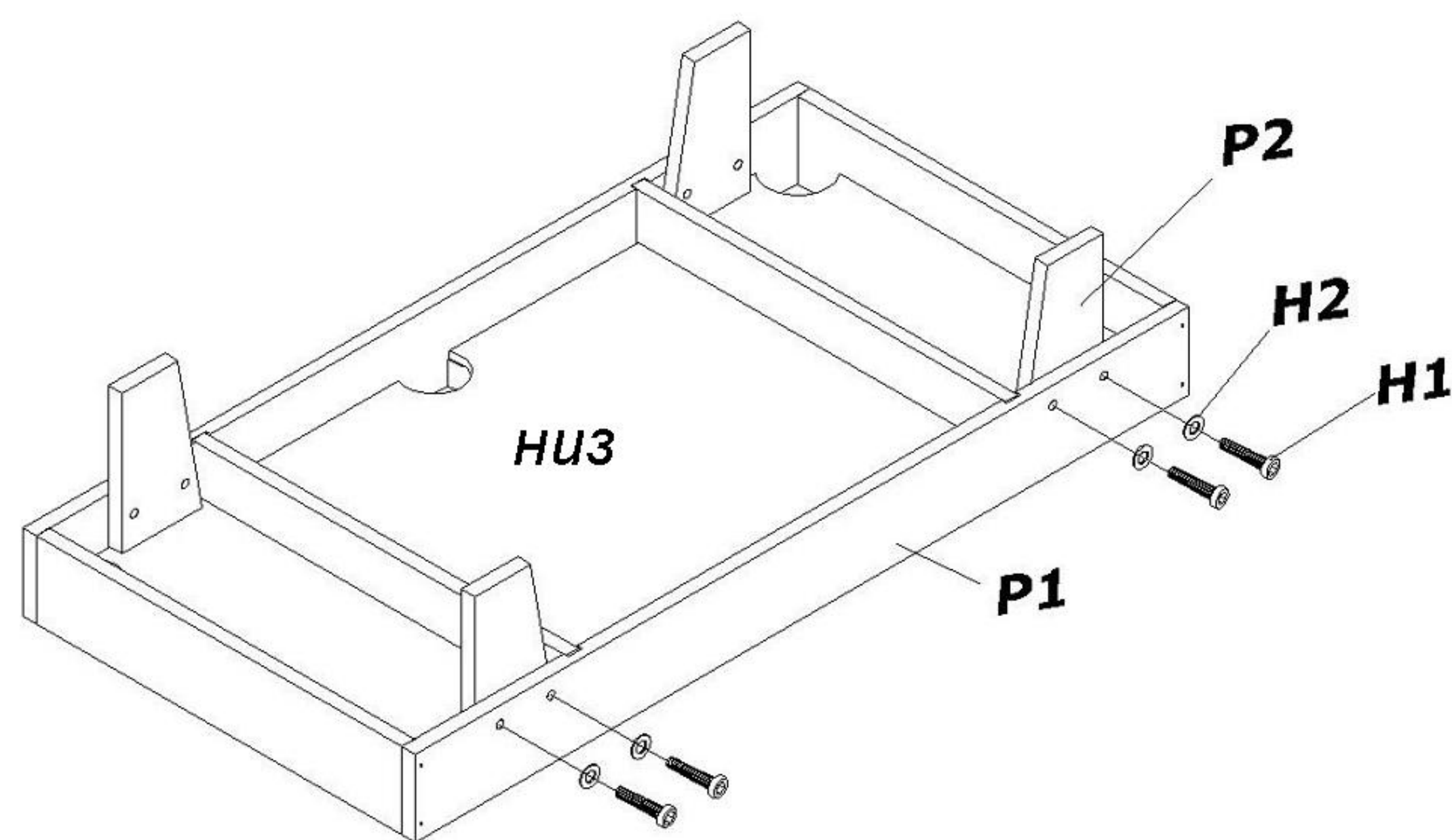

3. Поздравляем! Ваш стол собран!